

PLAFONIERE TONDE A PARETE CON 3 TEMPERATURE COLORE - IP54 - LED SMD2835 - 12W, 25W, 30W

Plafoniere IP54 di facile e rapida installazione, dotate di selettore per la temperatura colore che permette di soddisfare ogni esigenza e di ridurre notevolmente il numero di articoli da gestire. Sono disponibili nelle versioni 12W, 25W, 30W. Il commutatore dispone di tre livelli di temperatura colore; luce calda (3000K), luce naturale (4000K), luce fredda (5700K).

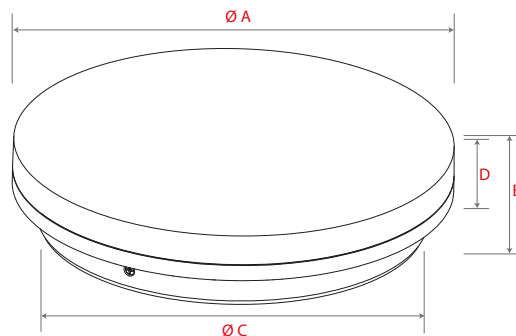





Specifiche tecniche

- Potenza : 12W, 25W, 30W (vedi tabella)
- Tensione di alimentazione : 100÷240Vca
- Frequenza : 50/60Hz
- Fattore di potenza (PF) : 0,9
- Driver : Integrato - Uscita in Corrente Costante
- Uscita driver : 12W (60-80V - 150mA) / 25W (60-75V - 325mA) / 30W (60-75V - 380mA)
- Sorgente luminosa : LED SMD2835 San'an
- Efficienza : 90-100 Lm/W
- Resa cromatica (CRI) : Ra>80
- SDCM <6
- Angolo di emissione : 120°
- Tempo Vita : 50000 ore (25°C)
- Temperatura di esercizio : -20°C ~ +45°C
- Connessione ingresso : Morsettieria rapida a pressione
- Cambio CCT : Commutatore posteriore 3 posizioni
- Fissaggio : A parete / Soffitto tramite flangia metallica posteriore
- Materiali : Corpo in PC bianco RAL 9016
- Diffusore : PC opaco
- Confezione : Scatola
- Grado di protezione : IP54 / IK10
- Certificazioni : CE, RoHs, SAA
- Garanzia : 3 anni

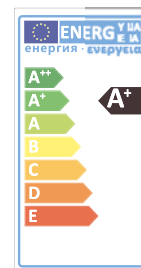

Particolari della morsettieria rapida e del selettore per i tre livelli di temperatura colore.



Ø A (mm)	Altezza B (mm)	Ø C (mm)	Altezza D (mm)		Potenza reale (W)	Efficienza (Lm/W)	Flusso Luminoso (Lm)	Temperatura Colore (K)	Tensione (Vca)	Tipo diffusore	Utilizzo Dimmer	LISTINO
250	50	221	28	5902750	12	90-100	1170	3000	100-240	PC Opaco		€ 48,75
							1200	4000				
							1265	5700				
300	58	271	36	5902752	25	90-100	2190	3000	100-240	PC Opaco		€ 61,25
							2300	4000				
							2430	5700				
400	63	363	40	5902754	30	90-100	2630	3000	100-240	PC Opaco		€ 91,75
							2850	4000				
							2980	5700				

DISTRIBUZIONE LUCE 12W

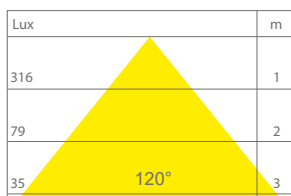

DISTRIBUZIONE LUCE 25W

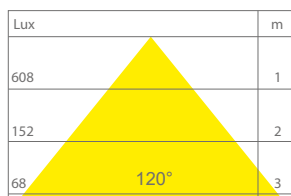

DISTRIBUZIONE LUCE 30W

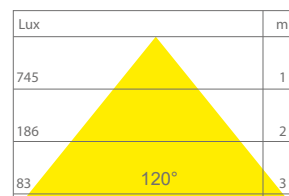

Sconti d'uso, sono previsti prezzi netti per quantità. Contattare il nostro Ufficio Vendite.

PLAFONIERE QUADRE A PARETE CON 3 TEMPERATURE COLORE - IP54 - LED SMD2835 - 12W, 25W, 30W

Plafoniere IP54 di facile e rapida installazione, dotate di selettore per la temperatura colore che permette di soddisfare ogni esigenza e di ridurre notevolmente il numero di articoli da gestire. Sono disponibili nelle versioni 12W, 25W, 30W. Il commutatore dispone di tre livelli di temperatura colore; luce calda (3000K), luce naturale (4000K), luce fredda (5700K).

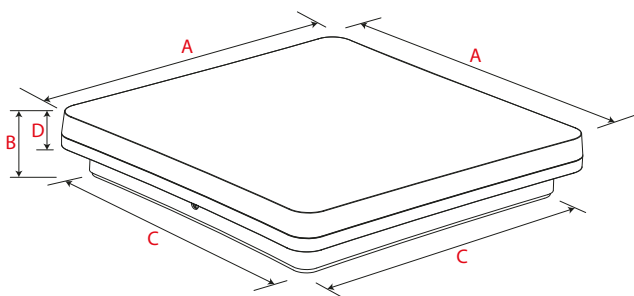





Specifiche tecniche

- Potenza : 12W, 25W, 30W (vedi tabella)
- Tensione di alimentazione : 100÷240Vca
- Frequenza : 50/60Hz
- Fattore di potenza (PF) : 0,9
- Driver : Integrato - Uscita in Corrente Costante
- Uscita driver : 12W (60-80V - 150mA) / 25W (60-75V - 325mA) / 30W (60-75V - 380mA)
- Sorgente luminosa : LED SMD2835 San'an
- Efficienza : 90-100 Lm/W
- Resa cromatica (CRI) : Ra>80
- SDCM <6
- Angolo di emissione : 120°
- Tempo Vita : 50000 ore (25°C)
- Temperatura di esercizio : -20°C ~ +45°C
- Connessione ingresso : Morsettieria rapida a pressione
- Cambio CCT : Commutatore posteriore 3 posizioni
- Fissaggio : A parete / Soffitto tramite flangia metallica posteriore
- Materiali : Corpo in PC bianco RAL 9016
- Diffusore : PC opaco
- Confezione : Scatola
- Grado di protezione : IP54 / IK10
- Certificazioni : CE, RoHs, SAA
- Garanzia : 3 anni

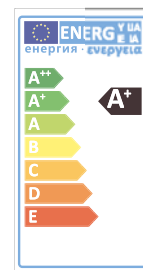

Particolari della morsettieria rapida e del selettore per i tre livelli di temperatura colore.



Lato A (mm)	Altezza B (mm)	Lato C (mm)	Altezza D (mm)		Potenza reale (W)	Efficienza (Lm/W)	Flusso Luminoso (Lm)	Temperatura Colore (K)	Tensione (Vca)	Tipo diffusore	Utilizzo Dimmer	LISTINO
250	50	221	28	5902760	12	90-100	1170	3000	100-240	PC Opaco		€ 53,25
							1200	4000				
							1265	5700				
300	58	271	36	5902762	25	90-100	2190	3000	100-240	PC Opaco		€ 67,50
							2300	4000				
							2430	5700				
400	63	363	40	5902764	30	90-100	2630	3000	100-240	PC Opaco		€ 98,50
							2850	4000				
							2980	5700				

DISTRIBUZIONE LUCE 12W

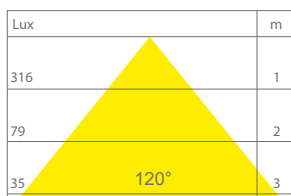

DISTRIBUZIONE LUCE 25W

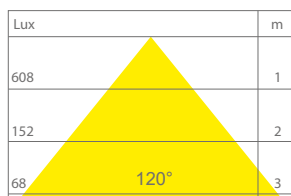

DISTRIBUZIONE LUCE 30W

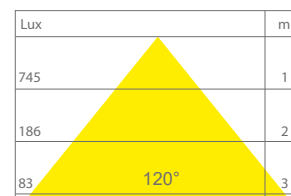

Sconti d'uso, sono previsti prezzi netti per quantità. Contattare il nostro Ufficio Vendite.